

<https://doi.org/10.18778/0208-6034.12.06>

Elżbieta Grzelakowska

POCHÓWKI DZIECIĘCE
Z CMENTARZYSKA KULTURY WIELBARSKIEJ W ODRACH

Problematyka pochówków dziecięcych z okresu rzymskiego pojawia się niekiedy w literaturze przedmiotu¹, lecz z uwagi na niewielką liczbę publikowanych analiz antropologicznych, jak i sporadyczne zachowywanie się niespalonych szczątków kostnych, najczęściej wyznacznikiem szkieletowych grobów dziecięcych były niewielkie wymiary jamy grobowej, obok braku lub bardzo ubożego wyposażenia tejże².

Odkrycie w 1986 r. w trakcie badań prowadzonych przez Katedrę Archeologii Uniwersytetu Łódzkiego w Odrach grobu nr 543 wykazało³, że pochówki dziecięce mogą występować również wśród wyposażonych grobów szkieletowych o dość dużej jamie grobowej.

Dla rozpatrzenia tej tezy zapoznano się z wynikami badań antropologicznych szczątków ze stanowiska w Odrach, jak i odpowiadającym im materiałom archeologicznym.

¹ J. Kmiecinski, M. Blombergowa, K. Walenta, *Cmentarzysko kurhanowe ze starszego okresu rzymskiego w Węsiorach w pow. Kartuskim*, "Prace i Materiały Muzeum Archeologicznego i Etnograficznego w Łodzi" 1966, Seria archeologiczna, nr 12, s. 37; *Odry*, [w:] *Cmentarzysko kurhanowe z okresu rzymskiego w pow. chojnickim*, red. J. Kmiecinski, Łódź 1968, s. 32-41 i 103; K. Walenta, *Groby z pochówkami szkieletowymi w okresie późnolateńskim i rzymskim na Pomorzu* "Zeszyty Naukowe Uniwersytetu Łódzkiego" 1976, nr 11, s. 38-39; R. Wołagiewicz, *Zagadnienia stylu wczesnorzymskiego w kulturze wielbarskiej*, "Studia Archaeologica Pomeranica" 1974, s. 129-152.

² *Odry...*, s. 32.

³ W tym miejscu chciałabym podziękować panu dr. B. Łuczakowi za uprzejme udostępnienie wyników analiz.

Analizę antropologiczną zespołów grobowych wyeksplorowanych w Odrach w latach 1972-1978 wykonał dr B. Łuczak z Zakładu Antropologii Uniwersytetu Łódzkiego⁴, obejmując nią zarówno groby szkieletowe, jak i ciałopalne.

Próbę konfrontacji danych ze źródeł antropologicznych i archeologicznych rozpocznę od analizy dziecięcych grobów szkieletowych. W tej kategorii grobów na szczątki dzieci w wieku 1-14 lat natrafiono w 11 przypadkach (były to groby: 175, 188, 202, 238, 296, 298, 378, 425, 454, 468, 543), z czego 6 zaliczono do dzieci poniżej 7 roku życia.

Z uwagi na specyficzny materiał zabytkowy do wyżej wymienionych dodatkowo zaliczono dwa groby szkieletowe nie zawierające materiału kostnego. W grobie 242 natrafiono na 2 bardzo małych rozmiarów bransolety brązowe, wykonane z jednej bransolety żmijowatej⁵. Również bransoleta z grobu 321 miała średnicę pozwalającą na zaliczenie jej do ozdób dziecięcych.

Rozpatrując wymiary jam szkieletowych grobów dziecięcych na poziomie zalegania zabytków stwierdzono, że tylko w jednym przypadku (grób 202) długość jamy grobowej wynosiła 150 cm (która to wartość miała być górną granicą przy wyznaczaniu grobów dziecięcych metodą metryczną⁶). W dalszych trzech przypadkach (groby 242, 296, 543) długość jamy nieznacznie przekraczała tę granicę, a jamy dwóch grobów (454, 468) uznanych przez antropologa za pochówki dzieci (w wieku 7-14 lat) przekraczały 2 m długości.

Należy jeszcze raz podkreślić, iż są to wymiary dna jam grobowych, które z uwagi na piaszczysty teren były znacznie większe w chwili ukazania się ich górnej części.

Nie zaobserwowano, by groby dziecięce wyróżniały się spośród pozostałych orientacją, która biegła po osi północ-południe (z reguły z głową na północ).

Niektóre z interesującej nas kategorii grobów oznaczone były kamieniami, zlokalizowanymi w pobliżu głowy zmarłego.

⁴ Tylko nieliczne groby szkieletowe na stanowisku w Odrach zawierają zachowane szczątki kostne nadające się do analiz pod względem wieku i płci zmarłego.

⁵ W a l e n t a, *Groby...*, s. 39.

⁶ *Odry...*, s. 32.

Spośród omawianych pochówków wyróżniał się grób 543, który obok dość dużych rozmiarów otoczków zawierał dwa nieckowate kamienie żarnowe. W grobie tym natrafiono zarówno na szczątki kostne (fragmenty szczęki z zębami mlecznymi i zawiązkami zębów stałych) pozwalające na stosunkowo dokładne określenie wieku pochowanego osobnika, jak i brązową bransoletę o niewielkiej średnicy sugerującą, iż niegdyś zdobiła rękę małego dziecka. Na poziomie zalegania zabytków (prócz wyżej wymienionej bransolety znaleziono dwie fibule oraz szklany paciorek ze złotą wkładką) pojawił się tu ślad trumny długości 140 cm i szerokości 10 cm.

Pozostałości kłody drewnianej zanotowano także w grobach 175, 188 i 454.

Natomiast cztery spośród analizowanych dziecięcych grobów szkieletowych nie posiadały ruchomego materiału zabytkowego (groby 202, 298, 425 i 468), a pozostałe wyposażone były w małe naczynka (grób 188 - kubek z jednym uchem, grób 378 - kubek z jednym uchem i czarka) oraz przedmioty brązowe: fibule, wisiorki wiaderkowate, sprzączki, bransolety, fragmenty igieł oraz paciorki i gliniane przęśliki.

Wszystkie bransolety (4) z analizowanych grobów miały niewielkie średnice mogące wskazywać, iż należały niegdyś do dzieci.

Interesującym było znalezienie w grobach igieł (grób 188 i 238) oraz glinianych przęślików (grób 238 i 378), które w literaturze przedmiotu uznawane są za wyznaczniki grobów kobiecych⁷. W omawianych przypadkach przęśliki wystąpiły wraz ze szczątkami małych dzieci (3 do 5 lat), w związku z czym trudno przypuszczać, iż te wykorzystywały je w trakcie zajęć domowych. Możliwe, że spełniały rolę załawek, bądź też były darami grobowymi.

W niektórych dziecięcych grobach szkieletowych oprócz wyżej wymienionych przedmiotów, zwykle wiązanych z przedzalnictwem i tkactwem, natrafiono na fragmenty tkanin wełnianych⁸ (w grobach 175, 242, 454, 543) oraz jeden fragment tkaniny lnianej (?)

⁷ K. Godłowski, *Konfrontacja i ocena wartości archeologicznych i antropologicznych wyznaczników płci w odniesieniu do grobów ciałopalnych*, [w:] *Metody, wyniki i konsekwencje badań kości z grobów ciałopalnych*, Poznań 1974, s. 64.

⁸ Analiz tkanin dokonał dr J. Maik z Zakładu Archeologii Polski Środkowej PAN w Łodzi, uprzejmie udostępniając niepublikowane wyniki.

(grób 321). Badania wymienionych fragmentów tkanin wełnianych, podobnie jak w przypadku grobu 23 ze stan. 2 w Dębczynie⁹, nie wykazały różnic w obróbce wełny czy sposobie tkania w stosunku do tkanin pochodzących z grobów osobników dorosłych. Są to wełniane tkaniny¹⁰ wykonane w typowym dla Odrów splocie skośnym 2/2, z zaobserwowaną zmianą skrętu nici co 4. Natomiast analizowany fragment tkaniny lnianej (?) z grobu 321 wykonany był w splocie płóciennym, analogicznie do opisanego już tkaniny¹¹ z grobu 70.

W omawianych grobach szkieletowych wystąpiły pojedyncze paciorki ze złotą wkładką (grób 296 - paciorek segmentowy, groby 321 i 543), paciorki bursztynowe, pojedyncze paciorki szklane, a także liczne paciorki z różowej glinki.

Z grupy fibul brązowych wyróżnia się tarczowata fibula zdobiona guzkami czarnej emalii, otoczonymi srebrnym drucikiem, która najprawdopodobniej stanowi import z terenów Germanii¹², oraz fibula V grupy serii 9 według Almgrena, o nóżce pokrytej srebrną blaszką (grób 543).

Porównując miejsca zalegania w obrębie jam grobowych szczątków kostnych należy stwierdzić, że we wszystkich przypadkach są to ułamki kości czaszek, zlokalizowane w części centralnej jamy, lub nieco na północ od niej. Wokół nich gromadziły się zabytki wchodzące niegdyś w skład kolii bądź spinające szaty (1, 2 lub 3 fibule).

W grobach 543 i 321 można było ustalić odległość pomiędzy czaszką zmarłego a miejscem zalegania bransolet. I tak w pierwszym przypadku wynosiła ona około 30 cm, a w drugim 25 cm. Może to potwierdzać, iż w przeszłości zdobiły te bransolety ręce dzieci.

Inne natomiast wnioski wynikają z analizy odległości dzielącej szczątki czaszek od miejsca występowania sprzączek brązowych. W grobie 321 wynosiła ona około 45 cm. Fakt ten zdaje się wyklu-

⁹ J. M a i k, *Zastosowanie tkanin w odzieży ludności kultury wielbarskiej*, Słupsk 1981, s. 232.

¹⁰ J. M a i k, *Tkaniny z okresu rzymskiego z terenów Polski*, "Pomerania Antiqua" 1977, t. VII, s. 102.

¹¹ M a i k, *Tkaniny...*, s. 105.

¹² T. G r a b a r c z y k, *Przyczynek do chronologii cmentarzyska w Od-rach*, "Archaeologia Baltica" 1977, t. II, s. 93-97.

czać bezpośredni związek z szatami pochowanego w tym grobie 3-letniego dziecka. Możliwe, że sprzączka stanowiła pozostałość ubioru drugiego osobnika, którego szczątki kostne nie zachowały się. Jest to jednak stwierdzenie bardzo hipotetyczne. Jedynym bowiem argumentem mogącym przemawiać za podwójnym pochówkiem są dwa skupiska paciorków wyraźnie rysujące się na planie tego grobu szkieletowego oraz fakt, iż w wielu przypadkach na stanowisku w Odrach brak jest jakichkolwiek szczątków kostnych. Podobnie dość daleko oddalona od kości czaszki była sprzączka w grobie 378 (należącym również do 3-letniego dziecka).

Oczywiście w obu wyżej opisanych przypadkach należy się także liczyć z możliwością przemieszczeń w wyniku destrukcji, jakie mogły następować w obrębie jamy grobowej, a także z faktem, iż omawiane sprzączki mogły stanowić pozostałość dodatkowego wyposażenia grobów.

Niektóre groby można datować - dzięki takim wyznacznikom chronologicznym jak fibule III, V czy VII grupy Almgrena czy sprzączki 7, 8 i 17 grupy według Madydy - na fazy B2b, B2c, C1, C1b/C2 okresu rzymskiego¹³.

Wśród dziecięcych grobów szkieletowych znajduje się najmłodszy z dotąd odkrytych grobów na stanowisku w Odrach - grób 378, datowany na drugą połowę III w. n.e.¹⁴

Pozostałe z analizowanych grobów, nie zawierające dokładniejszych wyznaczników chronologicznych, można ogólnie datować na okres rzymski, łącząc je z czasem funkcjonowania całego cmentarzyska w Odrach.

Niewątpliwie za groby dziecięce z dużą dozą prawdopodobieństwa można - obok omówionych - uznać, jak jest to stosowane w literaturze przedmiotu, także nie zawierające szczątków kostnych groby o niewielkiej jamie, najczęściej ubogo wyposażone lub nie zawierające wyposażenia zabytkowego. Stosując takie kryterium można by za interesujące nas szkieletowe groby dziecięce uznać jeszcze dodatkowo 38 pochówków z badań 1972-1978 r. Tak więc na

¹³ K. Godłowski, Z. Woźniak, *Kultury archeologiczne. Chronologia*, [w:] *Prahistoria ziem polskich*, t. V, red. W. Hense l, Wrocław 1981, s. 52.

¹⁴ Grabarczyk, *Przyczynek...*, s. 96.

148 grobów szkieletowych eksplorowanych w tamtych latach około 1/3 przypadają na groby dziecięce (50 pochówków). Należy zdawać sobie sprawę z możliwości popełnienia błędu w tym obliczeniu, gdyż i wśród grobów o dużych jamach mogą znajdować się niewzglęzione groby dziecięce. Na taką możliwość wskazują chociażby wyżej przytoczone wyniki konfrontacji danych archeologicznych i antropologicznych.

Analizami antropologicznymi¹⁵ zostały też objęte szczątki kostne z grobów ciałopalnych. Wśród nich 18 pochówków określono jako groby dziecięce. Większość stanowią groby jamowe z przemytymi kośćmi lub ze zsypanym stosem. Do grobów popielnicowych dziecięcych zaliczono groby nr 302, 311 i 403. Dwie popielnice zawierały nieco bogatsze wyposażenie. I tak w grobie 311 natrafiono na jedną całą i jedną zniszczoną brązową fibulę oczkową (A. III 60) fragment nieokreślonego przedmiotu żelaznego, a poniżej popielnicy zalegał fragment szpili brązowej. W grobie 302 natrafiono na fragment okucia brązowego i fragment fibuli. Z uwagi na charakter materiału jedynie grób 311 można ściślej datować na fazę B2a okresu rzymskiego.

Pozostałe groby ciałopalne sporadycznie zawierały części przepalonych w ogniu przedmiotów metalowych. Wśród tej grupy grobów występowały też groby niewyposażone.

Jamy grobów ciałopalnych były niekiedy zaznaczone skupiskami kamieni (214, 281, 303, 309, 311, 364, 397). Interesująco przedstawiał się grób 364, w którym wewnątrz dość dużej jamy grobowej natrafiono na rozproszone ułamki ceramiki.

W pięciu przypadkach analiza antropologiczna szczątków kostnych z grobów ciałopalnych wykazała, iż kościom dziecka towarzyszą kości osobnika dorosłego.

W poprzednich opracowaniach uznawano, że podwójne pochówki są charakterystyczne dla większości grobów ciałopalnych zawierających szczątki dziecka¹⁶. Nieco odmiennie rysuje się ta kwestia w świetle ostatnich badań (tylko 5 na 18 pochówków to groby podwójne). Wśród grobów podwójnych jeden to grób popielnicowy (403) zawierający szczątki 7-8-letniego dziecka i 25-30-letniej kobie-

¹⁵ B. Ł u c z a k - informacja niepublikowana.

¹⁶ *Odry...*, s. 103, 104.

ty. Podobnie 7-10-letnie dziecko i 25-30-letnia kobieta (?) zostały złożone w grobie oznaczonym jako 228.

W wyposażeniu dwóch podwójnych grobów jamowych natrafiono na fragmenty grzebieni kościanych (grób 216 i 281). Tego typu za- bytków nie stwierdzono w wyposażeniu innych grobów ciałopalnych. Jednak i w tym przypadku nie można pokusić się o uogólnienie z uwagi na niewielką liczbę zaobserwowanych faktów.

Także analiza rozprzestrzenienia grobów dziecięcych nie wskazuje na występowanie powtarzających się prawidłowości. Można jedynie stwierdzić, iż w obrębie arów eksplorowanych na cmentarzysku w Odrach w latach 1972-1978 najwięcej grobów dziecięcych grupuje się w arze 429. Natrafiono tam na 7 grobów przypisanych do tej grupy w wyniku badań antropologicznych oraz 5 grobów szkieletowych o długości jamy poniżej 1 m. W stosunku do wszystkich grobów zlokalizowanych w obrębie omawianego ara (46 grobów) łączna liczba stwierdzonych pochówków dziecięcych przekracza 1/3.

Podsumowując można stwierdzić, że groby dziecięce na stanowisku w Odrach pochodzą z wszystkich faz użytkowania tego cmentarzyska. Nie tworzą w jego obrębie wyróżniającej się grupy i można na nie natrafić we wszystkich formach grobów płaskich, a także w kurhanach (np. grób jamowy z kurhanu 16). Należy zatem podkreślić zaobserwowany już we wcześniejszych opracowaniach¹⁷ tego stanowiska brak zależności pomiędzy wiekiem zmarłego, a formą grobu, w jakim został pochowany.

Konfrontacja źródeł archeologicznych i antropologicznych wskazuje, iż ani sama wielkość jamy, ani materiał archeologiczny nie mogą być wystarczającymi wskaźnikami wieku osób pochowanych w grobach. Przesłanki te należy wykorzystywać w przypadku braku zachowanych szczątków kostnych, które mogłyby być poddane analizom antropologicznym.

Zapewne pełniejsza analiza interesującej nas kategorii grobów ze stanowiska w Odrach będzie możliwa z chwilą zakończenia opracowań całości materiałów z tego cmentarzyska.

¹⁷ *Odry...*, s. 106.

MATERIAŁY

Groby szkieletowe

Grób 175. Wielkość jamy grobowej: 176 x 55 cm. Analiza szczątków kostnych: dziecko około 1 roku. Wyposażenie: dwie fibule brązowe (A. V 2)¹⁸, fragment kłody drewnianej, fragment tkaniny wełnianej. Datowanie: faza B2b okresu rzymskiego.

Grób 188. Wielkość jamy grobowej: 187 x 70 cm. Analiza szczątków kostnych: dziecko 7-14 lat. Wyposażenie: fibula brązowa (A. VII 201-203), 2 brązowe wisiorki wiaderkowate, 2 paciorki bursztynowe (M. II 29-45)¹⁹, 1 szklany paciorek (M. II 29-45), 2 fragmenty igły brązowej, kubek z jednym uchem, fragment nieokreślonego przedmiotu brązowego, fragment kłody drewnianej. Datowanie: faza C1 okresu rzymskiego.

Grób 202. Wielkość jamy grobowej: 150 x 50 cm, skupisko 5 kamieni na poziomie góry jamy grobowej, w grób 202 wkopany grób jamowy nr 200 (bez wyposażenia). Analiza szczątków kostnych: dziecko 10-14 lat. Wyposażenie: brak. Datowanie: okres rzymski

Grób 238. Wielkość jamy grobowej: 183 x 61 cm. Analiza szczątków kostnych: dziecko 3-5 lat. Wyposażenie: naczynie gliniane (Sch. XIV)²⁰, zniszczona fibula brązowa (A. IV?), pręślik gliniany, fragment igły brązowej, 3 fragmenty nieokreślonych przedmiotów brązowych, 3 paciorki bursztynowe (M. t. 126-136), 81 paciorków z różowej glinki (M. t. 46-55), sprzączka brązowa (Mad. t. 17)²¹. Datowanie: faza B2-C1 okresu rzymskiego.

Grób 242. Wielkość jamy grobowej: 155 x 55 cm. Analiza

¹⁸ O. A l m g r e n, *Studien über nordeuropäische der ersten nachchristlichen Jahrhundert mit Berücksichtigung der provinzialrömischen und südrussischen Formen*, Leipzig 1923.

¹⁹ M. M a c z y Ń s k a, *Uwagi o chronologii i rozprzestrzenieniu paciorków w okresie rzymskim i wczesnej fazie okresu wędrówek ludów*, "Archeologia Polski" 1972, t. XVII, s. 349-390.

²⁰ R. S c h i n d l e r, *Die Besiedlungsgeschichte der Goten und Gepiden im unteren Weichselraum auf Grund der Tongefässe*, Leipzig 1940.

²¹ R. M a d y d a, *Sprzączki i okucia pasa na ziemiach polskich w okresie rzymskim*, "Materiały Starożytne i Wczesnośredniowieczne" 1977, t. IV, s. 351-412.

szczątków kostnych: brak. Wyposażenie: 2 brązowe bransolety wykonane z jednej bransolety żmijowatej (K. g. I)²², 2 fragmenty paciorka z niebieskiego szkliwa, 2 fragmenty tkaniny wełnianej. Datowanie: okres rzymski.

Grób 296. Wielkość jamy grobowej: 153 x 80 cm. Analiza szczątków kostnych: dziecko około 2 lat. Wyposażenie: fibula brązowa (A. IV 75), segmentowy paciorek ze złotą wkładką (M. X 91-103). Datowanie: faza B2b okresu rzymskiego.

Grób 298. Wielkość jamy grobowej: 173 x 73 cm. Analiza szczątków kostnych: dziecko około 1 roku. Wyposażenie: brak. Datowanie: okres rzymski.

Grób 321. Wielkość jamy grobowej: 168 x 78 cm, 1 kamień nad jamą. Analiza szczątków kostnych: materiał nieokreślony. Wyposażenie: fibule brązowe (A. V s. 8), bransoleta brązowa, 3 paciorki bursztynowe (M. t. 1, 388, 395), paciorek ze szkliwa ze złotą wkładką (M. t. 1-12), fragment tkaniny lnianej (?). Datowanie: faza B2c okresu rzymskiego.

Grób 378. Wielkość jamy grobowej: 168 x 80 cm, obok jamy na poziomie jej góry skupisko kamieni. Analiza szczątków kostnych: dziecko około 3 lat. Wyposażenie: kubek z jednym uchem (Sch. XVII), czarka gliniana (Sch. XVIII), fibula tarczowata tzw. Scheibenfibel, 2 fibule brązowe (A. VI 169), paciorek szklany koloru zielonego, ornamentowany spiralnymi czerwonymi liniami (M. t. 214-231), 1 paciorek szklany (M. t. 1-12), 38 małych paciorków z różowej glinki (M. t. 46-55), 7 kulistych paciorków z różowej glinki (M. t. 17-18), przęślik gliniany, fragment sprzączki brązowej (Mad. t. 8). Datowanie: faza C1b/C2 okresu rzymskiego.

Grób 425. Wielkość jamy grobowej: 168 x 60 cm. Analiza szczątków kostnych: dziecko około 11 lat. Wyposażenie: brak. Datowanie: okres rzymski.

Grób 454. Wielkość jamy grobowej: 208 x 88 cm. Analiza szczątków kostnych: dziecko 12-14 lat. Wyposażenie: fibula brązowa (A. VII s. 1), wisiorek brązowy wiaderkowaty, paciorek szklany (M. t. 1-12), fragment nieokreślonego przedmiotu metalowego, fragment

²² J. K m i e c i ń s k i, *Zagadnienia kultury gocko-gepińskiej na Pomorzu Wschodnim w okresie rzymskim*, Łódź 1962, s. 120.

tkaniny wełnianej, fragment kłody drewnianej. Datowanie: faza C1 okresu rzymskiego.

Grób 468. Wielkość jamy grobowej: 210 x 65 cm. Analiza materiału kostnego: dziecko 7-14 lat. Wyposażenie: brak. Datowanie: okres rzymski.

Grób 543. Wielkość jamy grobowej: 155 x 58 cm, na poziomie góry jamy grobowej skupisko 4 kamieni, dwa z nich to nieckowate kamienie żarnowe, na poziomie zalegania zabytków zachował się ślad trumny o długości 140 cm. Analiza szczątków kostnych: dziecko 5-6 lat. Wyposażenie: fibula brązowa ze srebrną blaszką (A. V s. 9), fibula brązowa (A. V 120), mała brązowa bransoleta, paciorek ze szkliwa ze złotą wkładką (M. t. 387), fragment tkaniny wełnianej, fragment kłody drewnianej. Datowanie: faza B2b okresu rzymskiego.

Groby ciałopalne

Grób 169 - jamowy. Analiza szczątków kostnych: osobnik młodociany. Wyposażenie: brak. Datowanie: okres rzymski.

Grób 211 - jamowy. Analiza szczątków kostnych: dziecko około 12 lat. Wyposażenie: fragment sprzączki brązowej (Mad. t. 7). Datowanie: faza B2-C1 okresu rzymskiego.

Grób 214 - jamowy, oznaczony powyżej jamy dwoma kamieniami. Analiza materiału kostnego: dziecko 8-9 lat. Wyposażenie: brak. Datowanie: okres rzymski.

Grób 216 - jamowy z resztkami stosu. Analiza szczątków kostnych: dziecko około 3-7 lat i osobnik dorosły. Wyposażenie: fragment grzebienia kościanego. Datowanie: okres rzymski.

Grób 220 - jamowy. Analiza szczątków kostnych: dziecko 3-7 lat i kobieta około 40-45 lat. Wyposażenie: brak. Datowanie: okres rzymski.

Grób 228 - jamowy ze zsypanym stosem. Analiza szczątków kostnych: dziecko 7-10 lat i kobieta (?) 25-30 lat. Wyposażenie: brak. Datowanie: okres rzymski.

Grób 281 - jamowy, powyżej jamy dwa kamienie. Analiza szczątków kostnych: dziecko 7-14 lat i osobnik dorosły (mężczyzna) 50-60 lat. Wyposażenie: fragment kościanego grzebienia. Datowanie: okres rzymski.

Grób 302 - popielnicowy. Analiza szczątków kostnych: dziecko 7-8 lat. Wyposażenie: popielnica w bardzo złym stanie zachowania (Sch. I), fragment fibuli brązowej, fragment okucia brązowego. Datowanie: okres rzymski.

Grób 303 - jamowy, oznaczony dwoma kamieniami. Analiza szczątków kostnych: dziecko około 7 lat. Wyposażenie: brak. Datowanie: okres rzymski.

Grób 309 - jamowy ze zsypanym stosem, obok jamy dwa kamienie. Analiza szczątków kostnych: dziecko 1-7 lat. Wyposażenie: fragment przetopionego przedmiotu brązowego. Datowanie: okres rzymski.

Grób 311 - popielnicowy ze zsypanym stosem, obok jamy dwa kamienie. Obok, w tej samej jamie, druga popielnica (grób 312). Analiza szczątków kostnych: dziecko 7-14 lat. Wyposażenie: fibula brązowa (A. III 60), fragment fibuli brązowej (A. III 60), fragment nieokreślonego przedmiotu żelaznego, fragment szpili brązowej (pod popielnicą). Datowanie: faza B2b okresu rzymskiego.

Grób 361 - jamowy, oznaczony nad jamą dużym kamieniem. Analiza szczątków kostnych: dziecko 1-7 lat. Wyposażenie: fragment fibuli brązowej. Datowanie: okres rzymski.

Grób 362 - jamowy. Analiza szczątków kostnych: dziecko 4-7 lat. Wyposażenie: brak. Datowanie: okres rzymski.

Grób 397 - jamowy, oznaczony kamieniami. Analiza szczątków kostnych: dziecko 7-10 lat. Wyposażenie: brak. Datowanie: okres rzymski.

Grób 403 - popielnicowy. Analiza szczątków kostnych: dziecko 7-8 lat i kobieta (?) 25-30 lat. Wyposażenie: fragment bardzo zniszczonej popielnicy. Datowanie: okres rzymski.

Grób 415 - jamowy. Analiza szczątków kostnych: dziecko 12-14 lat. Wyposażenie: brak. Datowanie: okres rzymski.

Grób 364 - jamowy ze zsypanym stosem, oznaczony dwoma dużymi kamieniami, wewnątrz stosunkowo dużej jamy obok kości ułamki ceramiki. Analiza szczątków kostnych: dziecko 1-7 lat. Wyposażenie: ułamki ceramiki. Datowanie: okres rzymski.

Grób 3 kurhan 16 - jamowy. Analiza szczątków kostnych: dziecko 7-14 lat. Wyposażenie: brak. Datowanie: okres rzymski.

Elżbieta Grzelakowska

CHILDREN'S BURIALS FROM BURIAL GROUND OF WIELBARK CULTURE IN ODRY

The present article attempts to confront the data from anthropological and archaeological sources from sets of the grave exploited during studies on the burials ground of Wielbark culture in Odry in 1972-1978. As a result of this confrontation it can be concluded that children's graves situated in this burials ground can be dated for the whole period of its use. Within the site they do not constitute the distinguishing group appearing in from of flat graves as well as grave-mounds. No relation between the age of the dead and the form of the grave he had been buried in was observed.

The confrontation of archaeological and anthropological sources allows for the statement that neither the size of the hollow of skeleton graves nor the archaeological material included in it can be the only indicators of the dead's age. However, in case of the lack of any remains of bones all other data should be considered and criticised. As a result of analysis of burials it can be said that burials classified as children's ones exceeded 1/3 of all burials.

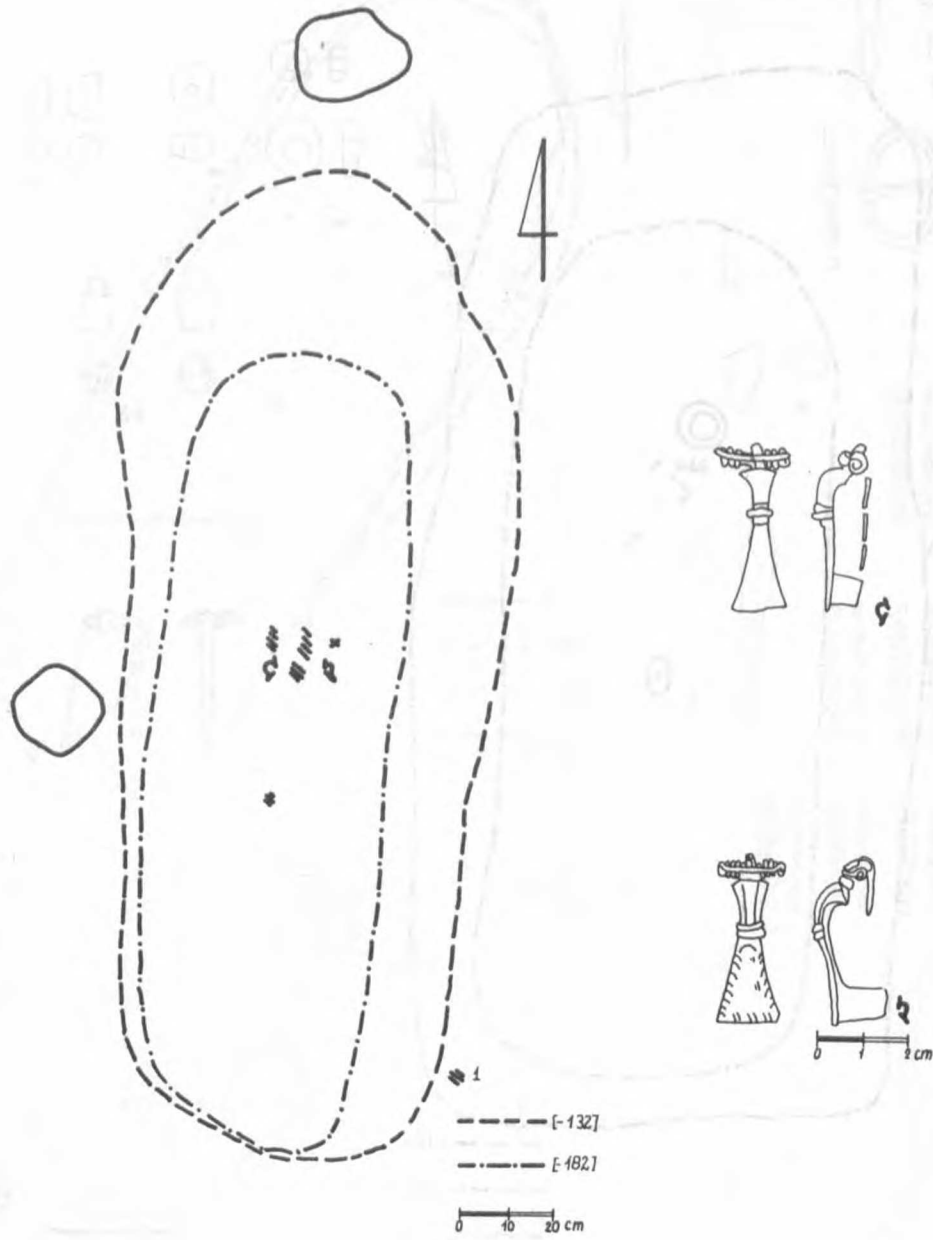

Rys. 1. Grób nr 175

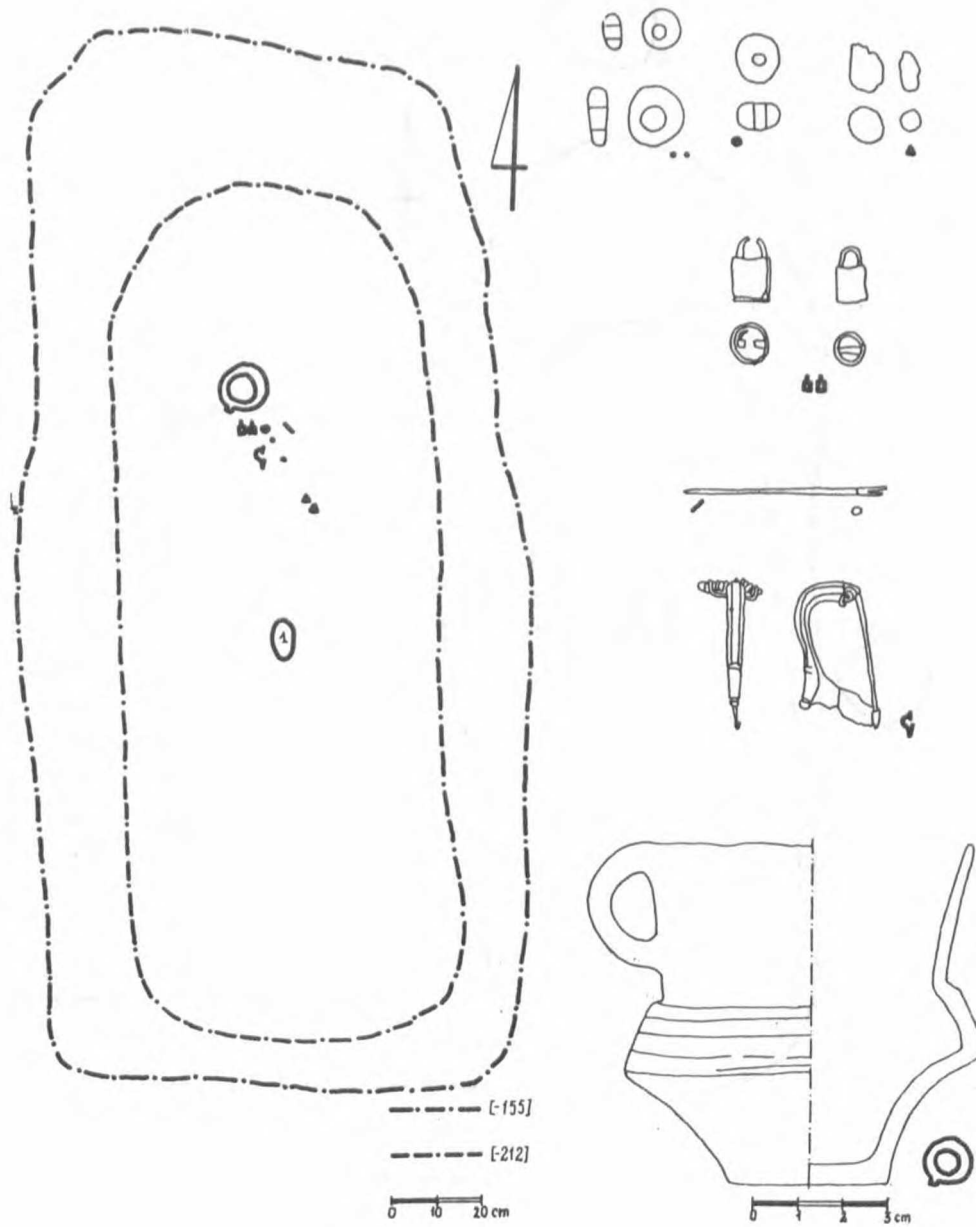

Rys. 2. Grób nr 188

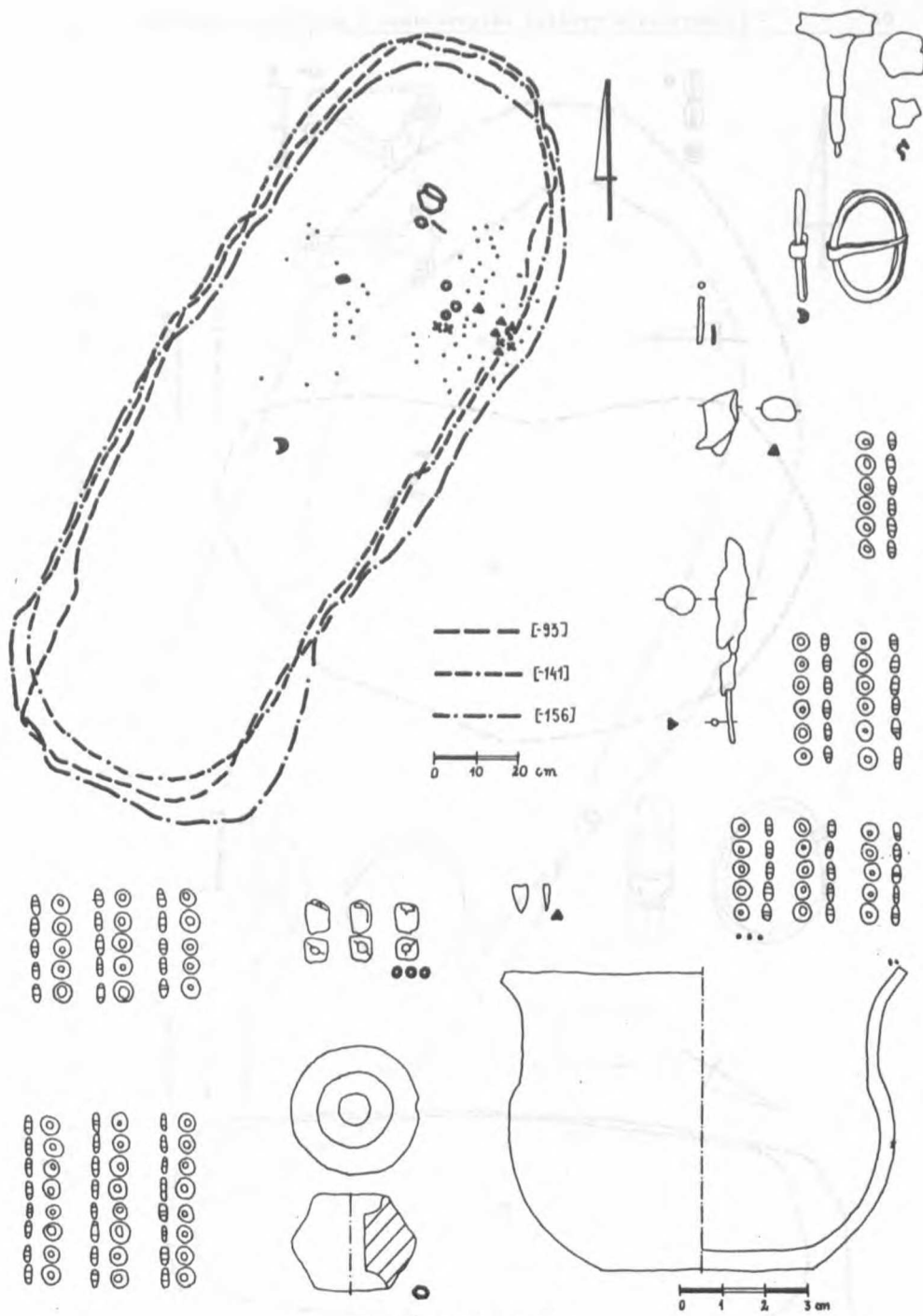

Rys. 3. Grób nr 238

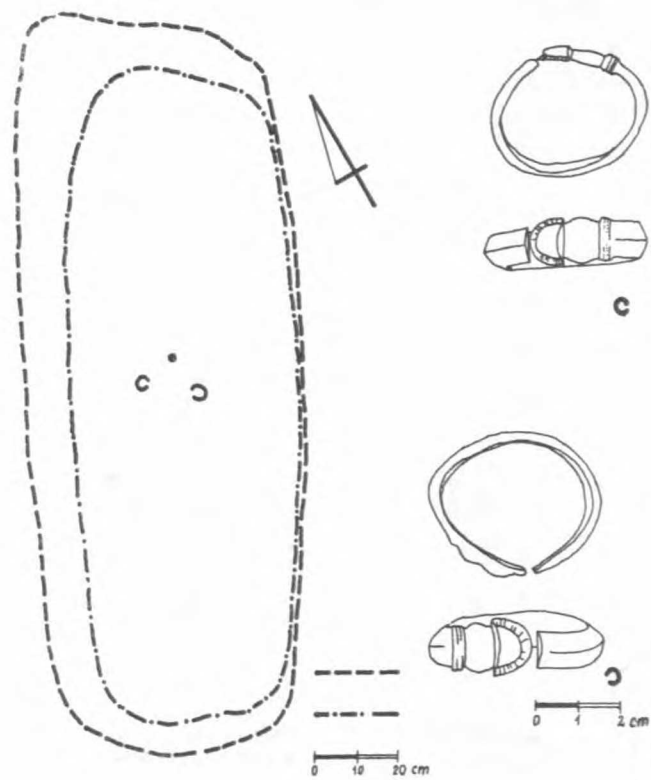

Rys. 4. Grób nr 242

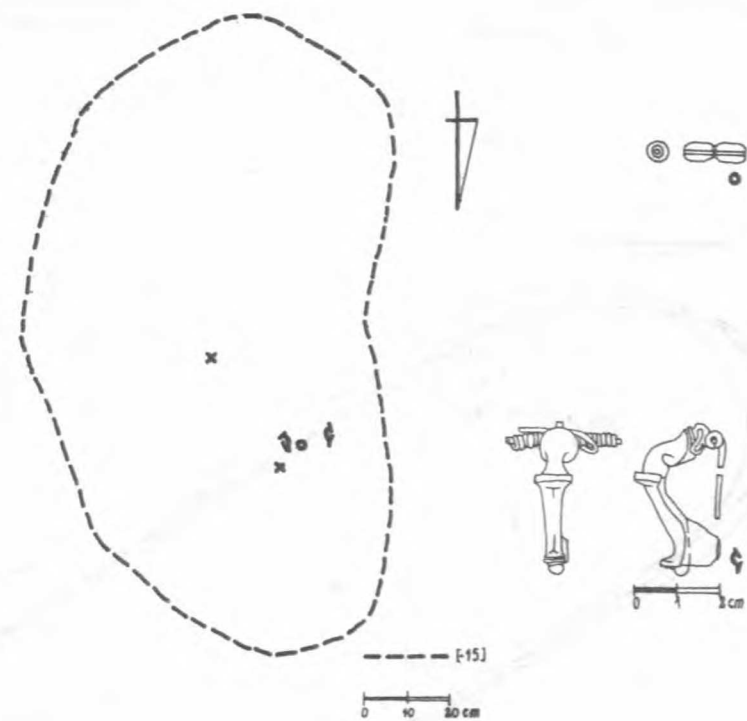

Rys. 5. Grób nr 296

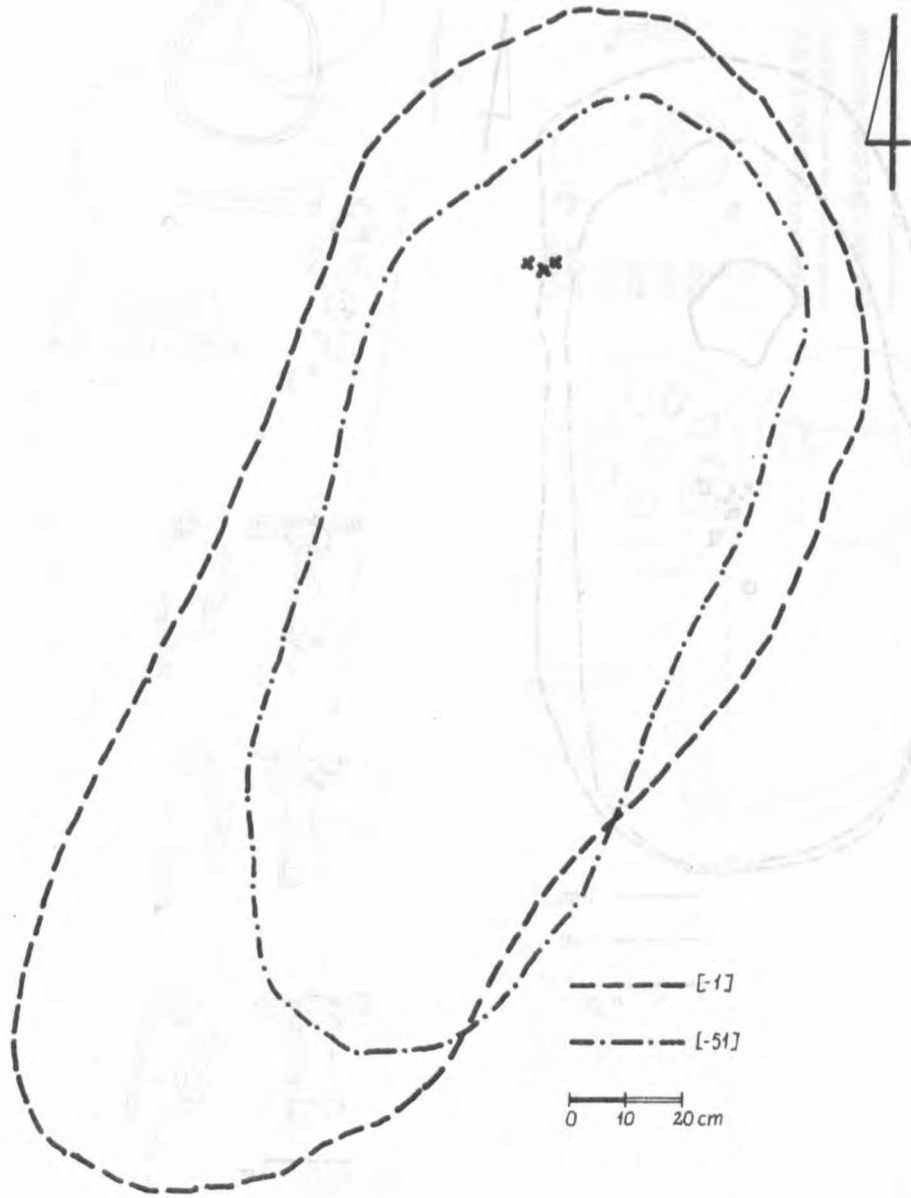

Rys. 6. Grób nr 298

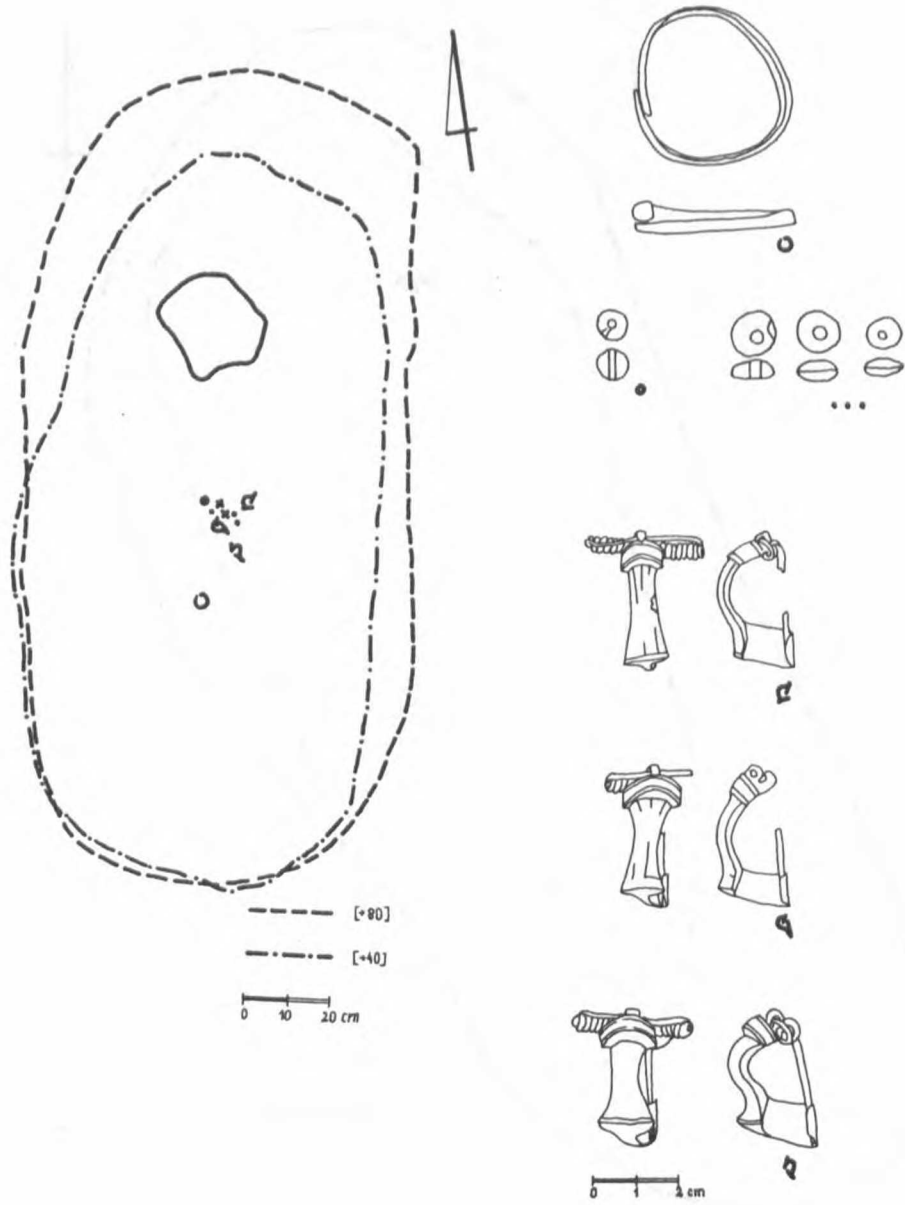

Rys. 7. Grób nr 321

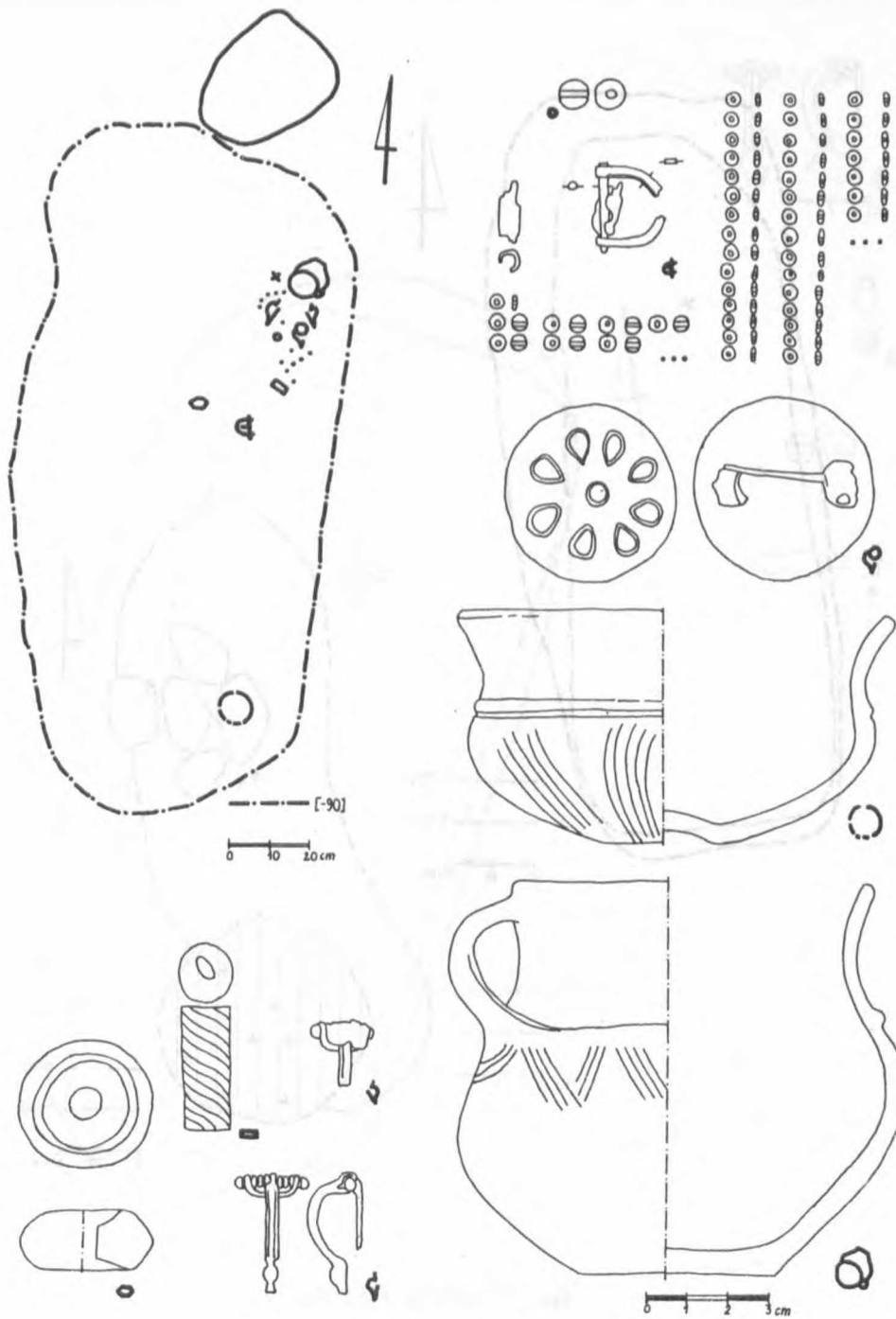

Rys. 8. Grób nr 378

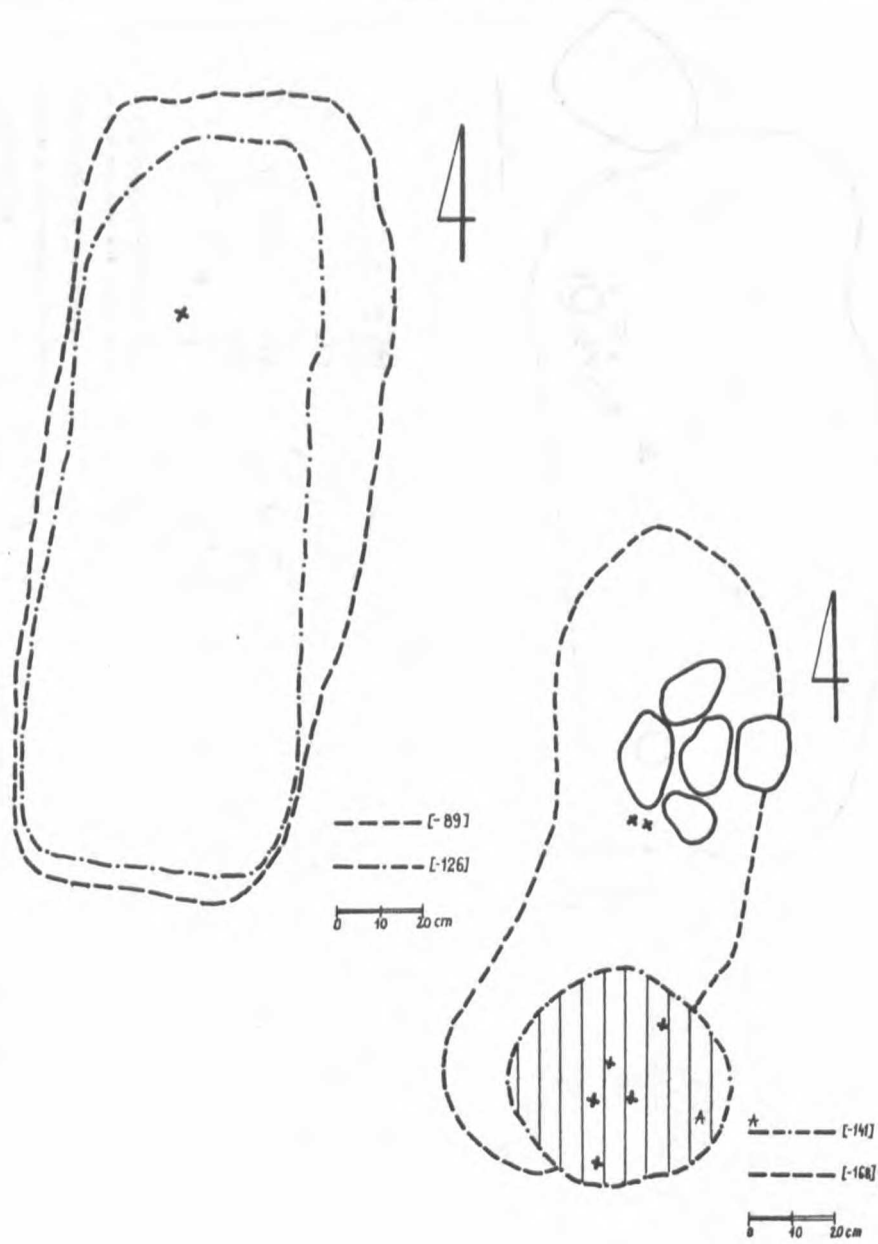

Rys. 9. Grób nr 425, 202

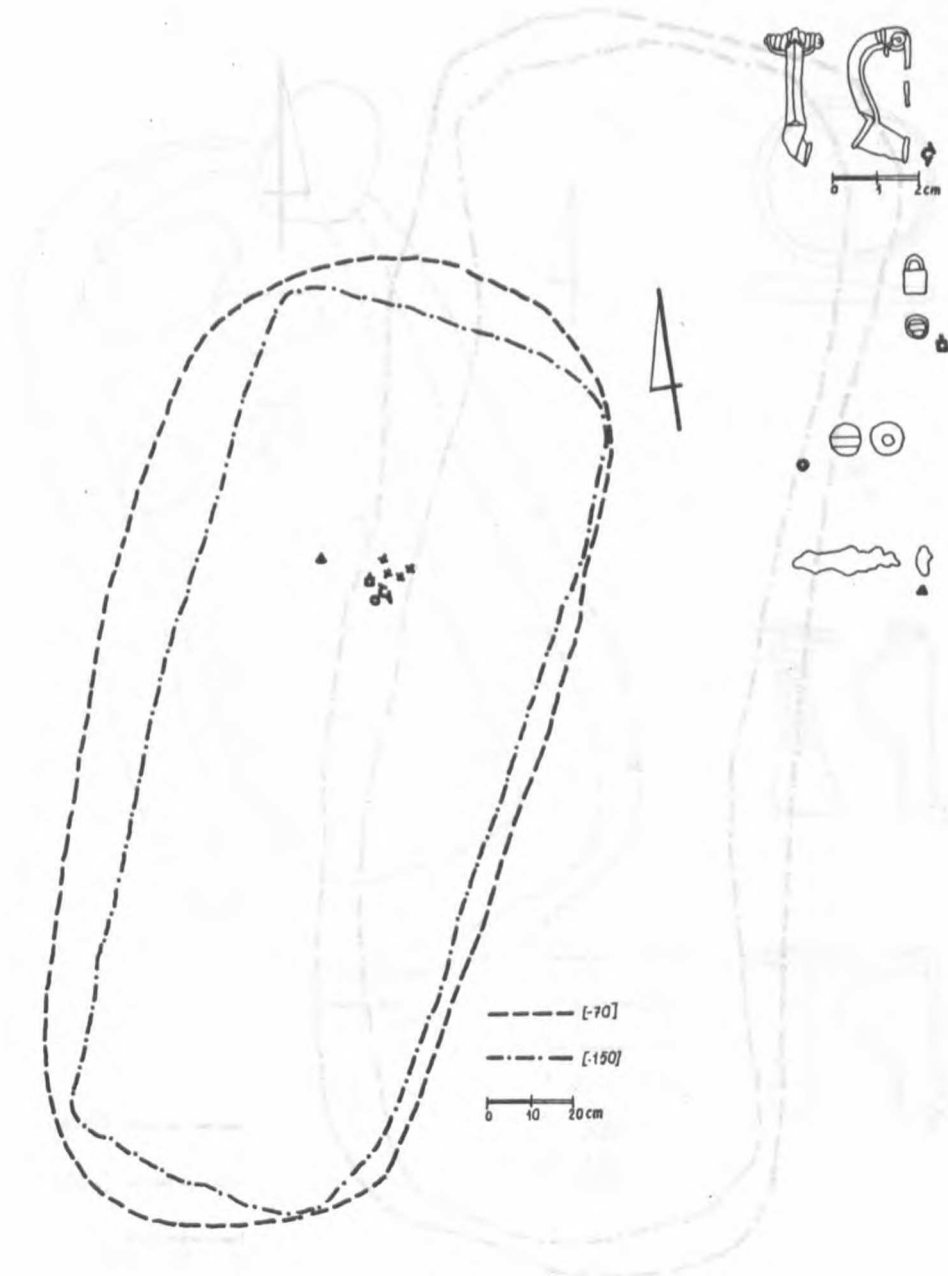

Rys. 10. Grób nr 454

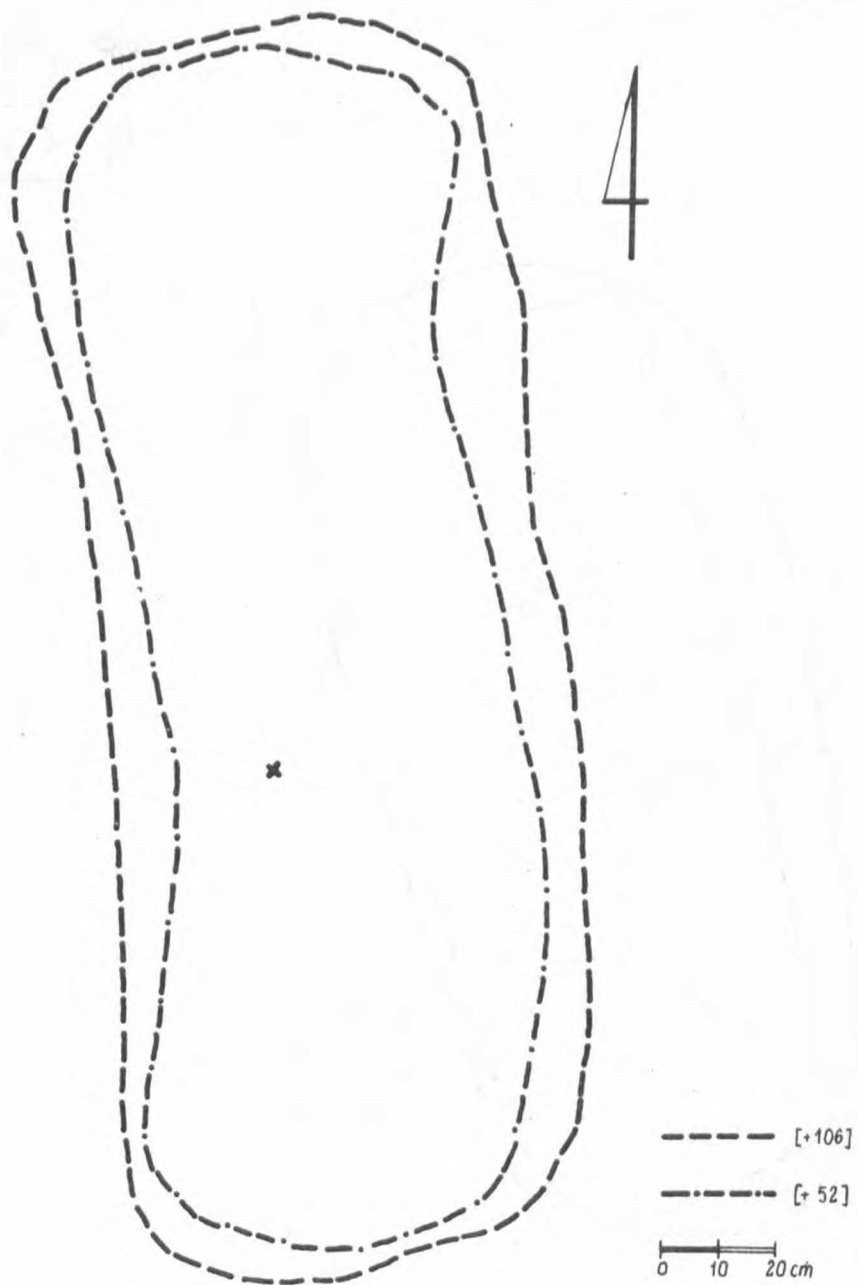

Rys. 11. Grób nr 468

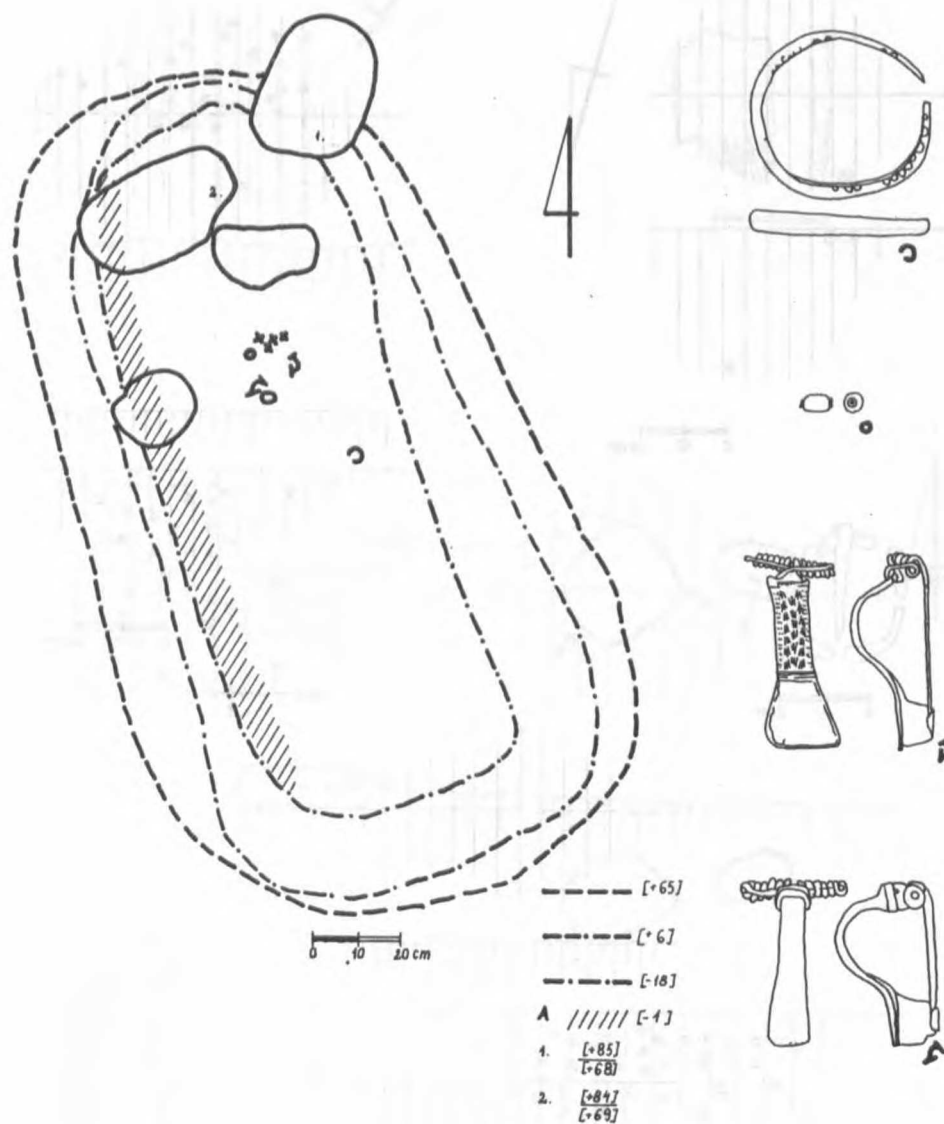

Rys. 12. Grób nr 543

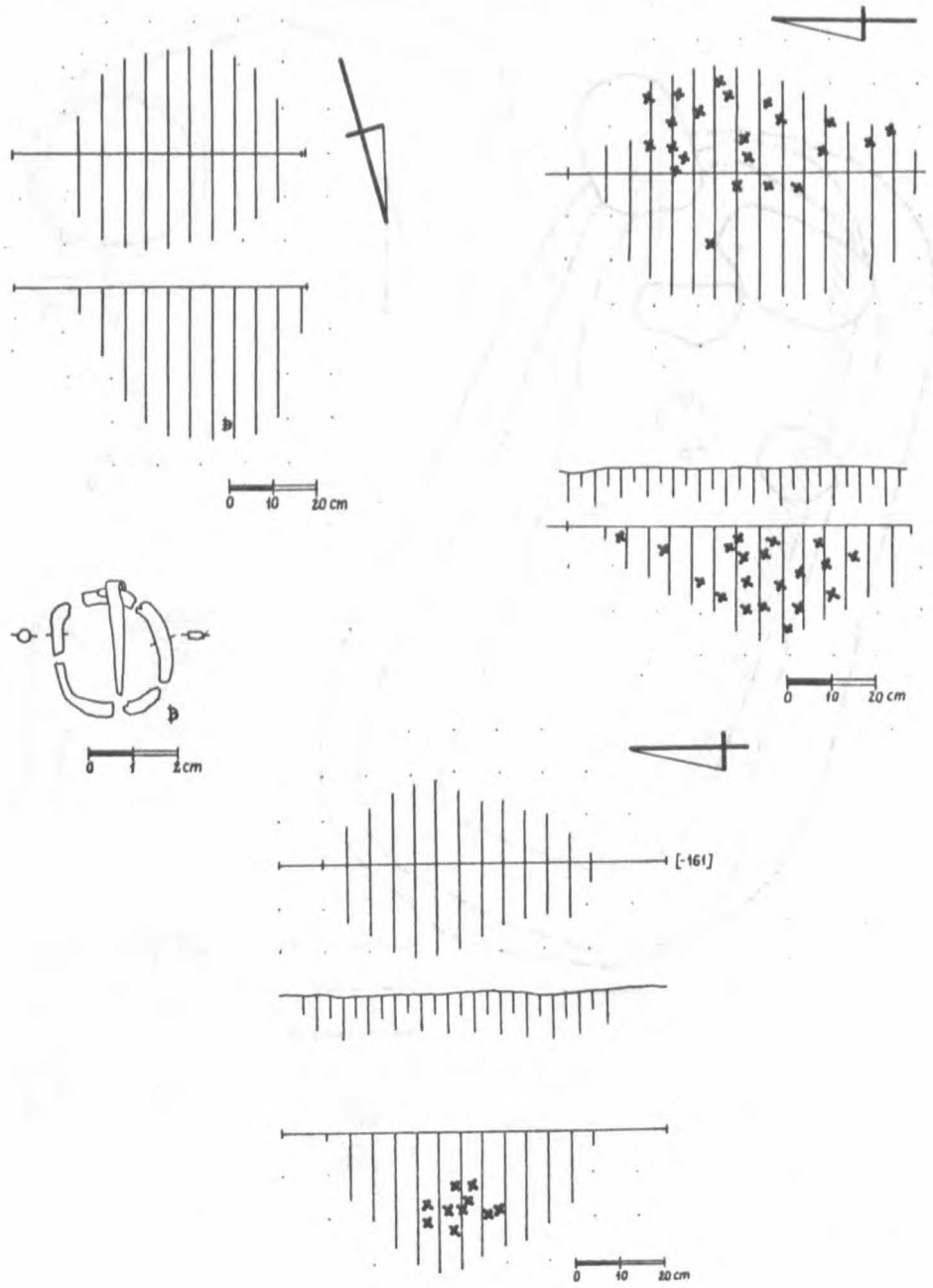

Rys. 13. Grób nr 211, 228, 220

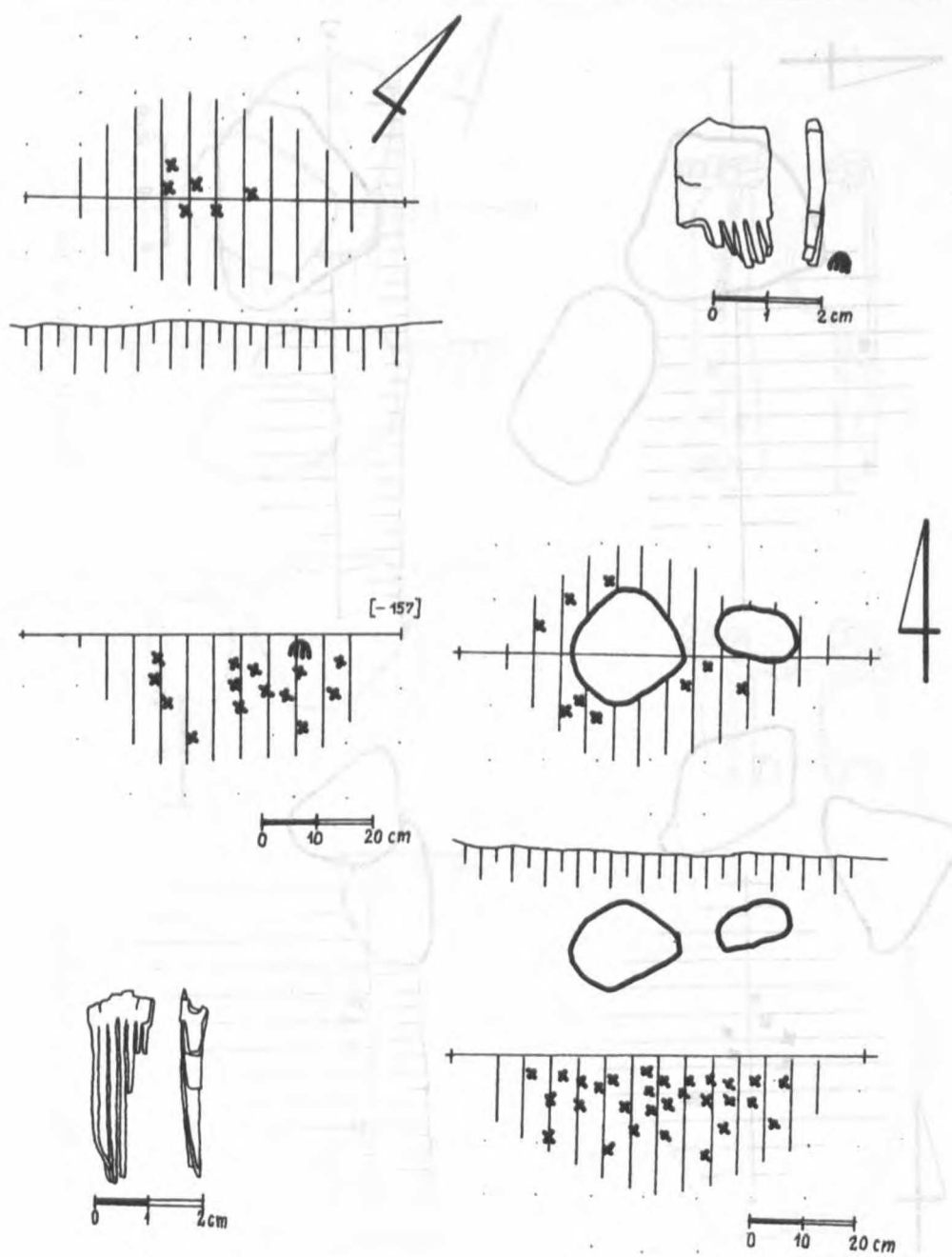

Rys. 14. Grób nr 216, 261

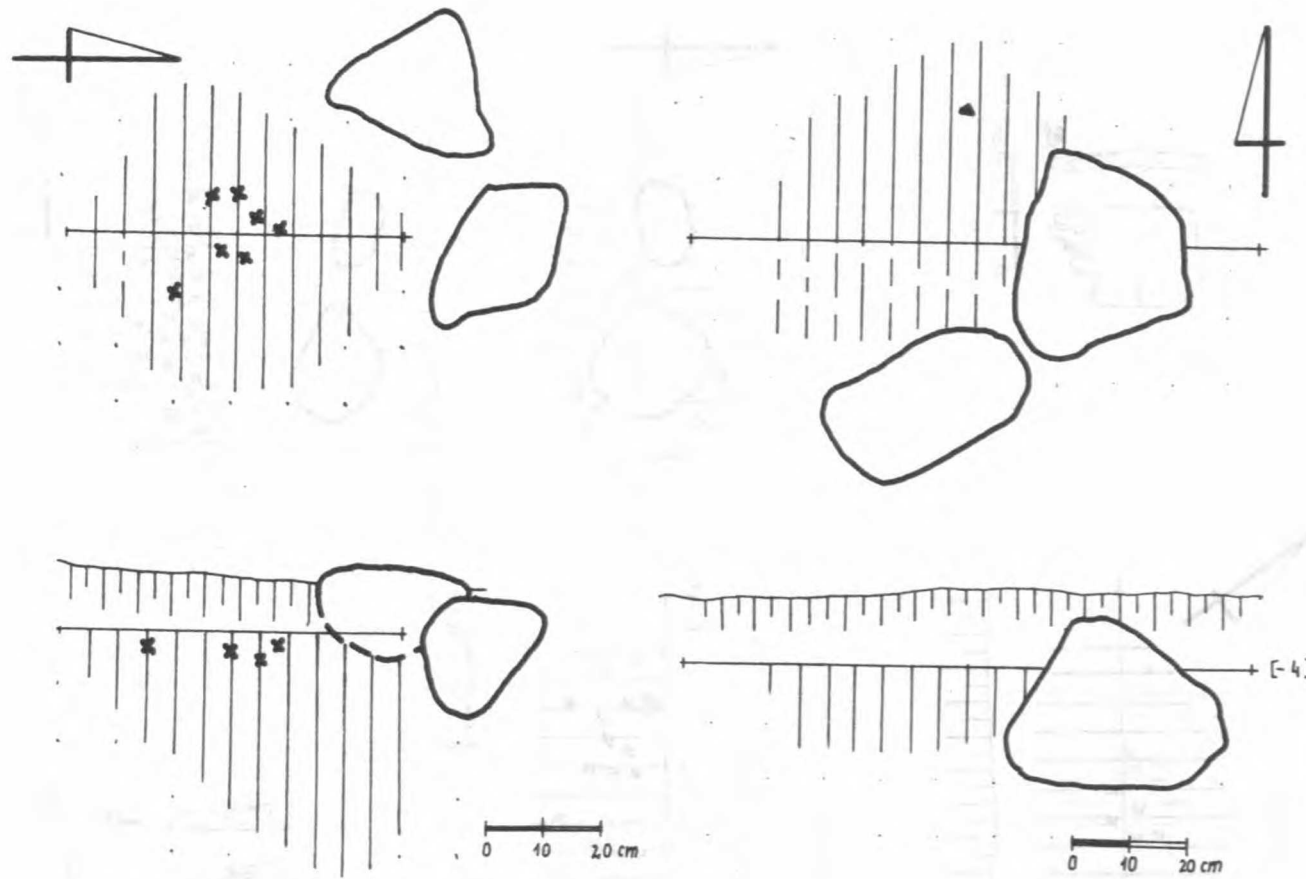

Rys. 15. Grób nr 303

Rys. 16. Grób nr 309

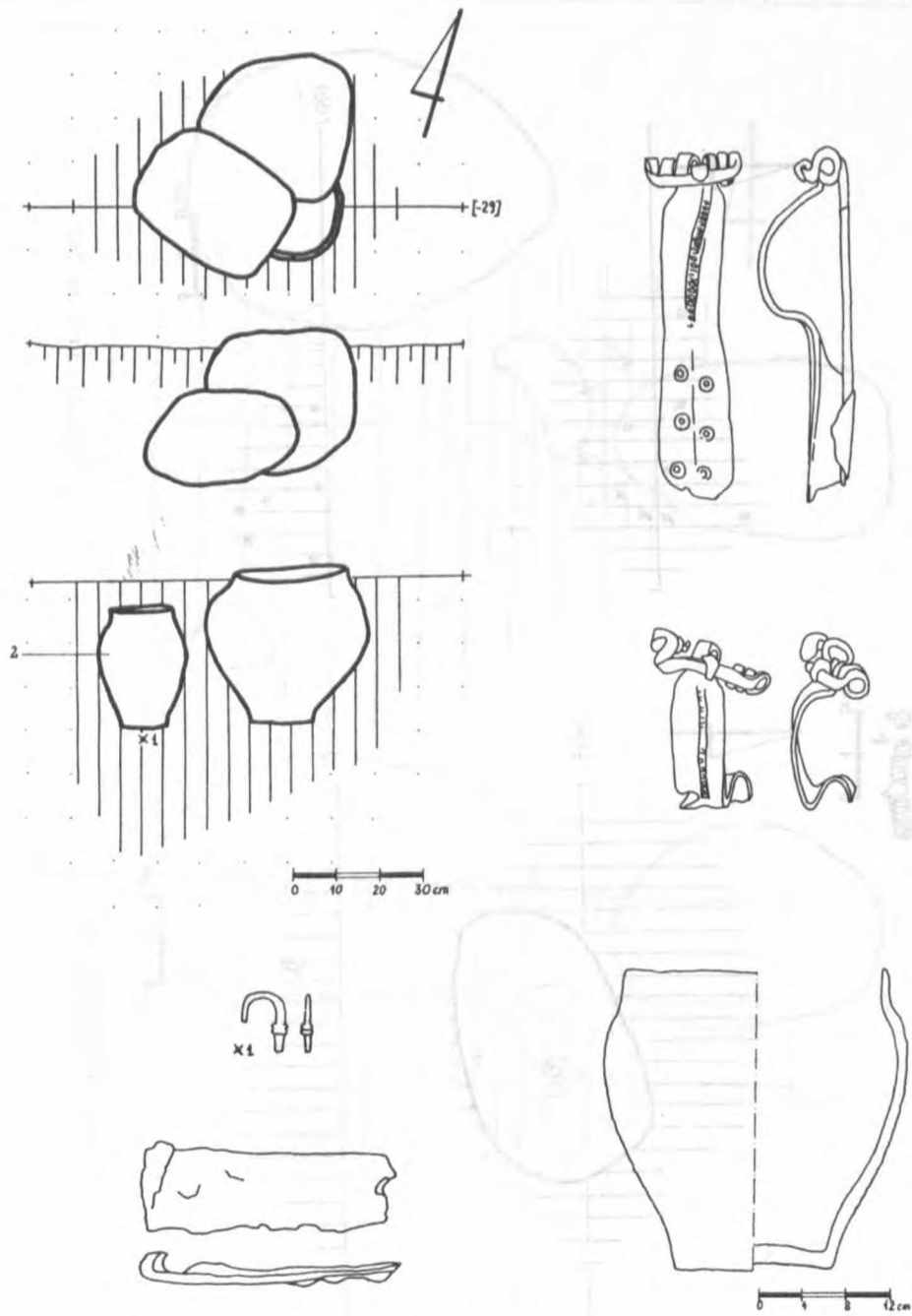

Rys. 17. Grób nr 311 (312)

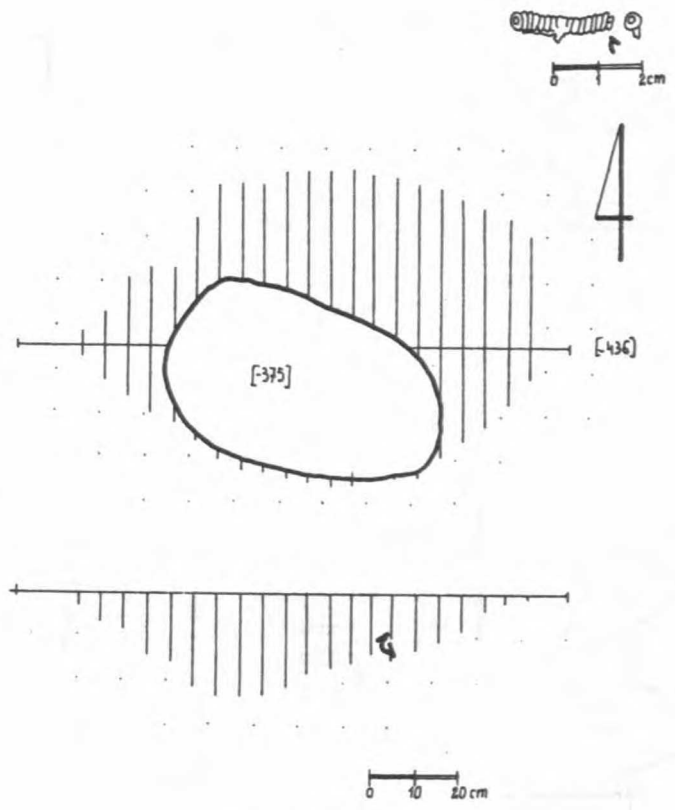

Rys. 18. Grób nr 361

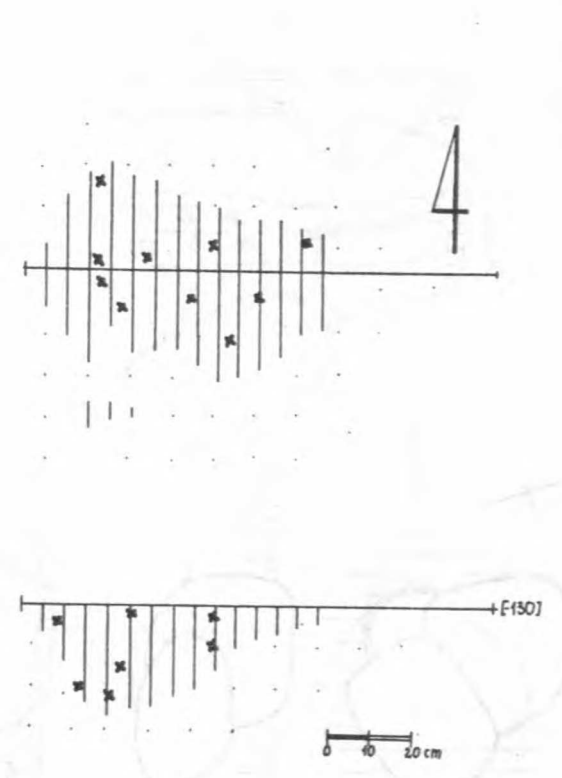

Rys. 19. Grób nr 362

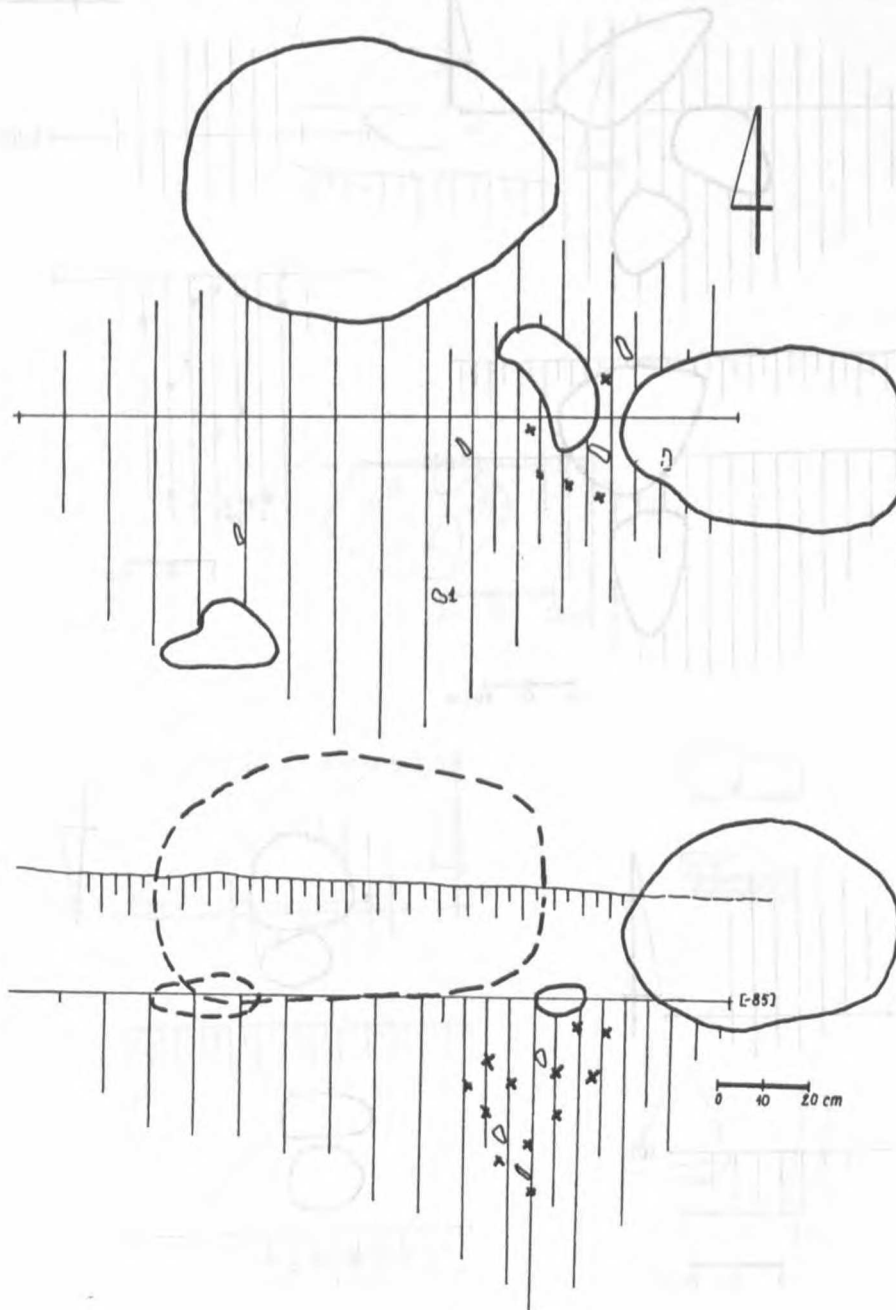

Rys. 20. Grób nr 364

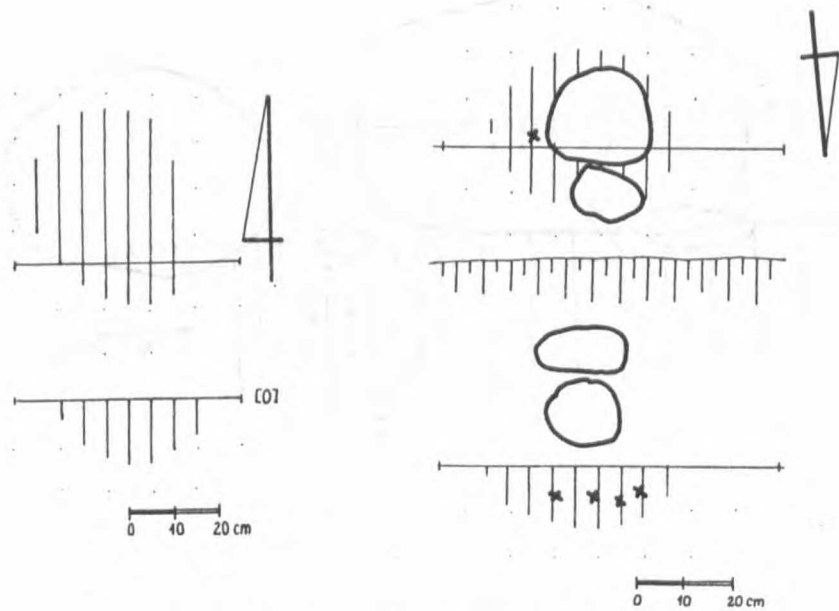
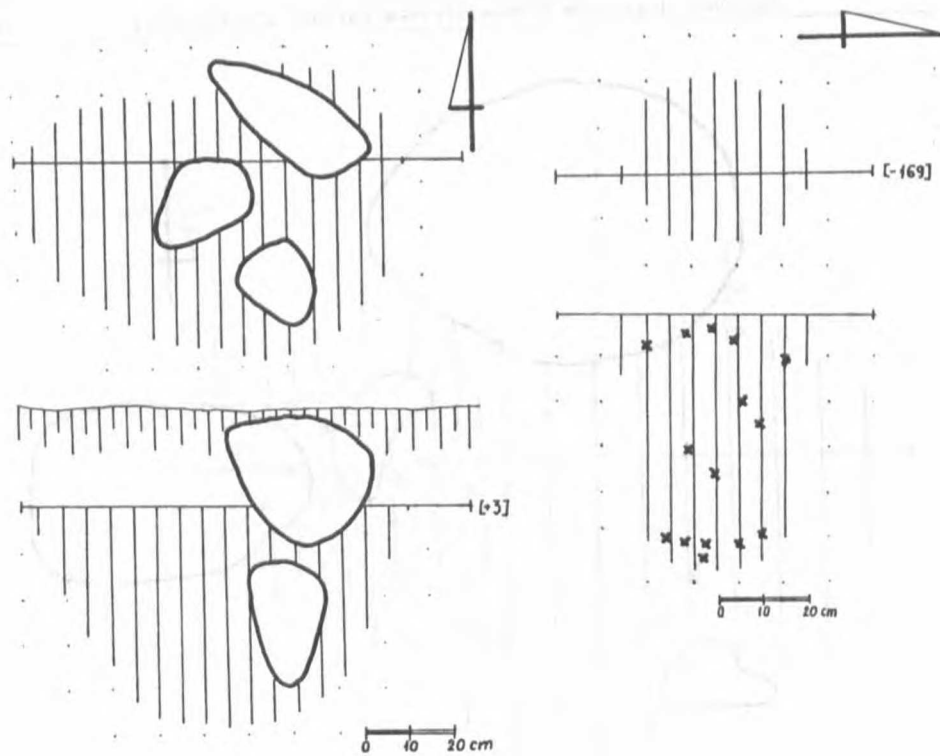

Rys. 21. Grób nr 397, grób 3 w kurhanie 16, grób 415, 214

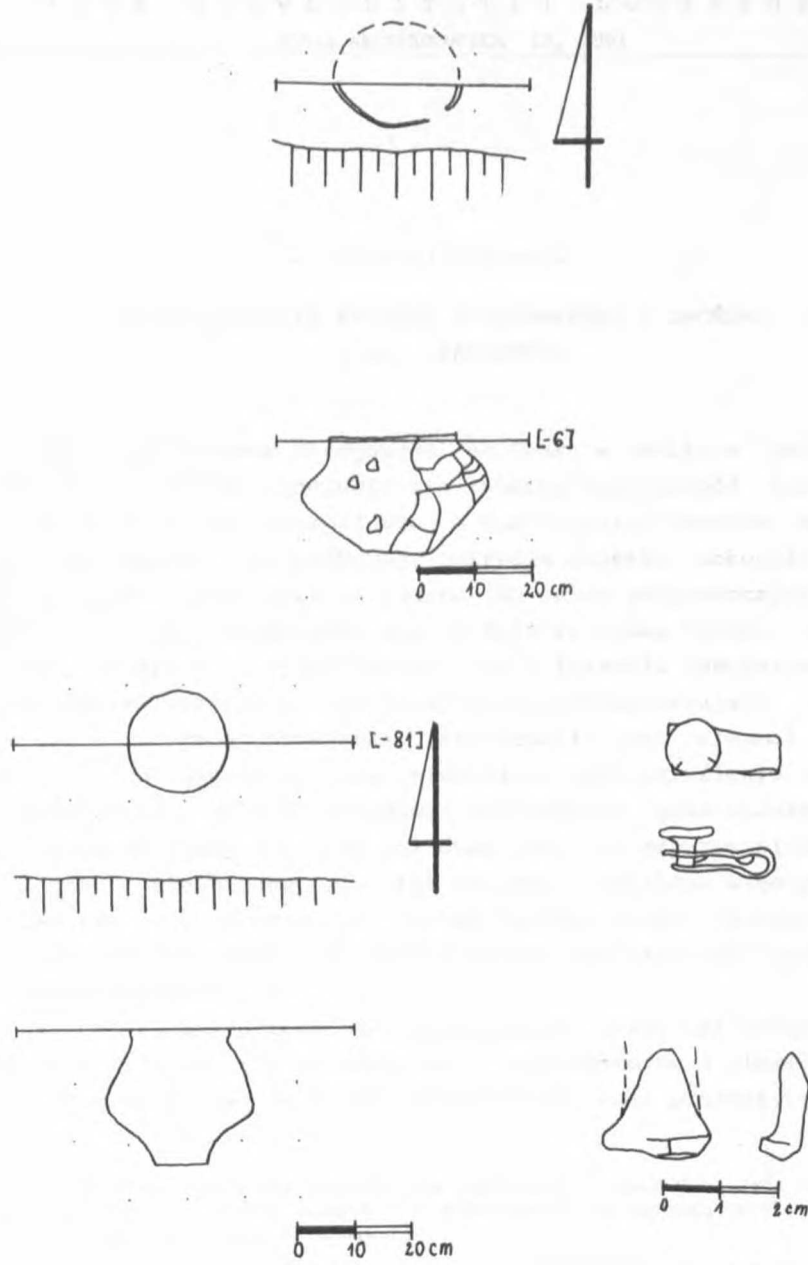

Rys. 22. Grób nr 403, 302